

# MINI 3 DOOR AND 5 DOOR.





あなたの、良き相棒として。

都市を愉しみ尽くすために生まれた、MINI 3 Door, MINI 5 Door。  
憧れのゴーカート・フィーリングに胸を躍らせ、鋭いコーナーや狭い路地を軽快に、  
流れるように走りぬげる。その個性あふれるスタイルに、街中で視線を集めながら。  
たとえば、ルーフに創造的なグラデーションを施したマルチトーン・ルーフや、スタイリッシュな  
ピアノ・ブラック・エクステリア。さらに、標準装備のLED ヘッドライトが、MINIのピュアな魅力  
を100%表現します。



# 想像を超える、 パワフルな 走り。



## COOPER S.

どんな状況でも性能を発揮する、最高出力141kW/192PSの2.0リッター4気筒ガソリン・エンジンを搭載。5 Doorモデルには125kW/170PSの2.0リッター4気筒ディーゼル・エンジンのCooper SDもご用意しています。

このパフォーマンスはスタイルにも息づいています。フロント・フェイスとボンネットのエア・インテーク、ディフューザー・インサート付リア・バンパー、中央のツイン・エキゾースト・テール・パイプ、そして専用のリア・スポイラーを備え、極めてスポーティな外観に仕上がっています。



## COOPER.

Cooperの1.5リッター3気筒ガソリン・エンジンは、最高出力100kW/136PSを発生し、ダイナミクスと効率性を融合。85kW/116PSを発揮する1.5リッター3気筒ディーゼル・エンジンも選択が可能。外観の特徴は、コントラスト・カラーのルーフとドア・ミラー・キャップ、そしてボンネット・ストライプ。さらにハイグロス・ブラックのテールゲート・ハンドル、16インチ アロイ・ホイールをご用意しています。

MINIの各モデルは、独自の特別な強みを持っていますが、すべてに共通することがひとつあります。それはパワフルでクリーンな高効率MINI ツインパワー・ターボ・テクノロジーの採用です。7速ダブル・クラッチ・トランスミッションはスムーズな加速を実現。またCooper Sに設定されているスポーツ・オートマチック・トランスミッション（パドル・シフト付）は、さらに俊敏なシフト・チェンジを可能にします。

Cooper Sに標準装備されたMINI ドライビング・モードは、「MID」と「GREEN」と「SPORT」の切り替えに応じてステアリングやアクセル・ペダルのレスポンスが変化。スイッチひとつで、多様なドライブ・フィーリングを体験できます。



## ONE.

MINIならではのゴーカート・フィーリングは、1.5リッター3気筒ガソリン・エンジンでも存分に体験できます。ボディー同色のルーフとドア・ミラー・キャップ、トリムのない左側のテール・パイプがOneの特徴です。

# どんなスタイルを、 まといますか？

多彩なオプションを活かして、自分だけの個性的なスタイルを表現する。これこそが、MINIの考え方です。そのためにまず、Classic、John Cooper Works、MINI YoursのTRIMパッケージを選択してください。様々なオプションの組み合わせからなる多機能パッケージに、さらに個々のオプションを加えれば、あなた専用のMINIを作り上げることができます。モデルによって各TRIMパッケージのコンテンツは異なります。このページではCooper Sの3つのスタイルを例にとり、代表的な装備内容をご紹介します。

選択可能なTRIMパッケージの詳細については、お近くのMINI正規ディーラーへお問い合わせいただくか、[mini.jp](http://mini.jp)をご覧ください。



## CLASSIC TRIM.

独自のMINIフィーリングのために。

- ボディー・カラー ルーフトップ・グレー
- ブラック・ルーフ & ミラー・キャップ
- 17インチ アロイ・ホイール ペダル・スポーク ブラック

- インテリア・サーフェス ピアノ・ブラック
- クロス/レザーレット ブラック・パール (スポーツ・シート フロント/左右)
- アンビエント・ライト
- ライト・パッケージ
- ベロア・フロア・マット
- MINI ドライビング・モード



## JOHN COOPER WORKS TRIM.

運動性能のために。

- ボディー・カラー チリ・レッド
- ブラック・ルーフ & ミラー・キャップ
- 17インチ アロイ・ホイール
- John Cooper Works トラック・スポーク ブラック
- John Cooper Works エアロダイナミック・キット (リア・スポイラー付)
- ピアノ・ブラック・エクステリア

- インテリア・サーフェス ピアノ・ブラック
- ダイナミカ・レザー・コンビネーション カーボン・ブラック (JCW スポーツ・シート)
- ヘッドライナー・アンスラサイト
- John Cooper Works ドア・シル・プレート
- アンビエント・ライト
- ライト・パッケージ
- アダプティブ・サスペンション

## MINI YOURS TRIM.

特別なエレガンスのために。

- ボディー・カラー
- MINI Yours エニグマティック・ブラック
- ブラック・ルーフ & ミラー・キャップ
- 18インチ アロイ・ホイール
- MINI Yours プリティッシュ・スポーク 2トーン
- MINI Yours 専用エンブレム (Bピラー)

- MINI Yours インテリア・スタイル アルミニウム
- ナッパ・レザー・ステアリング
- MINI Yours レザー ラウンジ カーボン・ブラック (スポーツ・シート フロント/左右)
- ヘッドライナー・アンスラサイト
- アンビエント・ライト
- ライト・パッケージ
- MINI Yours 専用 ベロア・フロア・マット





B71 ムーンウォーク・グレー B47 ルーフトップ・グレー 850 ペッパー・ホワイト

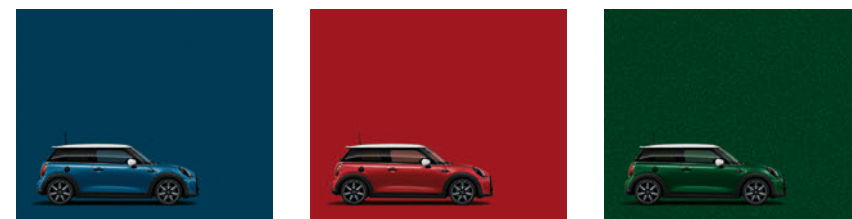

C2M アイランド・ブルー 851 チリ・レッド C3B プリティッシュ・レーシング・グリーン

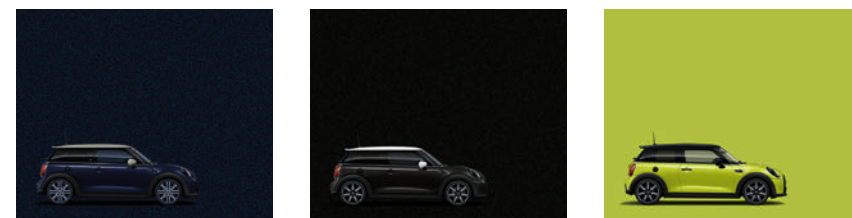

C3Y MINI Yours エニグマティック・ブラック C4R ミッドナイト・ブラックII C5H ゼスティー・イエロー

ルーフ & ドア・ミラー・キャップ



383 ブラック 382 ホワイト 3B4 マルチトーン・ブルー \*1 3B7 マルチトーン・ホワイト\*2 381 ボディー・カラー

# あなたの カラーを、 このクルマに。

選び抜かれた独自のカラーを、すべての内装にご用意しています。ルーフとドア・ミラー・キャップには、ボディー同色またはコントラスト・カラーのホワイト、ブラック。特別オプションとして、華やかなマルチトーン・ルーフもお選びいただけます。

お好みのカラー・チャートには、15インチから18インチのアロイ・ホイールとの組み合わせが可能。MINI純正アクセサリには、さらに多くのアロイ・ホイールをご用意しています。

詳しくは、[mini.jp](http://mini.jp)をご覧ください。



- ① 1TZ 18インチ アロイ・ホイール パルス・スポーク 2トーン
- ② 1NS 18インチ アロイ・ホイール MINI Yours プリティッシュ・スポーク 2トーン
- ③ 2HW 17インチ アロイ・ホイール John Cooper Worksトラック・スポーク ブラック
- ④ 1V3 17インチ アロイ・ホイール ベダル・スポーク ブラック
- ⑤ 2B0 17インチ アロイ・ホイール テンタクル・スポーク シルバー
- ⑥ 2GZ 16インチ アロイ・ホイール ビクトリー・スポーク ブラック
- ⑦ 2EX 16インチ アロイ・ホイール リヴォレット・スポーク スペクトル・グレー
- ⑧ 2F0 15インチ アロイ・ホイール ヘリ・スポーク シルバー
- ⑨ - 15インチ スチール・ホイール

\*各モデル/TRIMでの標準装備についてはP23・24を、オプション・パッケージについてはP19・20をご覧ください。

7 \*1特定のボディー・カラーとブラック・ミラー・キャップとの組合せのみ。 \*2 ブラック・ミラー・キャップもしくはホワイト・ミラー・キャップとの組合せ必須。

# あなたの専用席を、ご用意しました。

ゆったりとした座り心地にするか、コーナーを攻めるための最大級のサイド・サポート性能をつけるか？シートも選択したTRIMパッケージに合わせ様々な形状、カラー、素材が揃っています。クロス、クロス/レザー、またはレザーのどれを選んでも、インテリアとの最適なマッチングを実現。あなた独自のスタイルをクルマの内側に取り込んでください。写真は、選択できるシート・デザインです。



1

MINI Yours レザー ラウンジ カーボン・ブラック  
究極の快適性とヘッドレスト前面の伝統的なユニオン・ジャック・デザイン。そして印象的なパイピングと完璧なクラフトマンシップ。MINI Yours スポーツ・シートは、とくに長距離ドライブで大きな違いを実感していただけるでしょう。



2



3



4

- ① TYE1 MINI Yours レザー ラウンジ  
カーボン・ブラック  
(スポーツ・シート フロント/左右)  
シート・ヒーター (フロント/左右)
- ② GSE1 ダイナミカ・レザー・コンビネーション  
カーボン・ブラック (JCW スポーツ・シート)
- ③ NYMJ レザー チェスター モルト・ブラウン  
(スポーツ・シート フロント/左右)  
シート・ヒーター (フロント/左右)
- ④ NYGK レザー チェスター サテライト・グレー  
(スポーツ・シート フロント/左右)  
シート・ヒーター (フロント/左右)
- ⑤ NEE1 レザー クロス・パンチ カーボン・ブラック  
(スポーツ・シート フロント/左右)  
シート・ヒーター (フロント/左右)
- ⑥ KDE1 クロス/レザーレット ブラック・パール  
(スポーツ・シート フロント/左右)
- ⑦ BZE1 クロス ダブル・ストライプ  
カーボン・ブラック  
(スポーツ・シート フロント/左右)
- ⑧ BGE1 クロス ファイヤーワークカーボン・ブラック  
(スタンダード・シート)



5



6



7



8



## カラー・ライン



4C1 カーボン・ブラック 4FQ モルト・ブラウン 4C3 サテライト・グレー

## インテリア・サーフェス

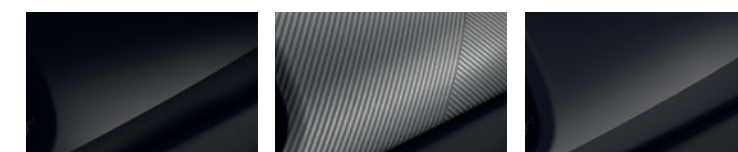

4BD ピアノ・ブラック 4E8 MINI Yours インテリア・スタイル アルミニウム 4EP ヘイジー・グレー

カラー・ラインは、ドア・アームレストとニー・パッドのカラーの組み合わせです。シートの色にマッチし、選択した個性的スタイルを細部に至るまで磨き上げます。

多彩な素材と色のインテリア・サーフェスという各種のエレメントをご用意。ヘイジー・グレーの Cockpit・トリムは、One および Cooper / Cooper D の Essential TRIM に標準装備。Cooper S / Cooper SD の Essential TRIM および全モデルの Classic TRIM と John Cooper Works TRIM は、ドア・トリムも含めてピアノ・ブラック仕上げです。MINI Yours TRIM は、アルミニウムの Cockpit・トリムと MINI Yours レザー・ラウンジ カーボン・ブラックになっています。



# 顔がかわいい、 だけではない。

選択した TRIM パッケージに加え、様々なオプション・パッケージを  
装備することができます。デジタル・パッケージ・プラスは、主要な  
ドライビング 関連情報を視界の中央に表示するヘッド・アップ・ディスプレイ (1)  
をはじめ、最新のテクノロジーを採用。このパッケージには、  
スマートフォンのワイヤレス充電や、MINI ドライバー・サポート・デスク、  
Apple CarPlay® との接続を可能とするスマートフォン・インテグレーション  
を装備し、クルマとの対話を可能にします。  
ドライビング・アシスト・パッケージには、リア・ビュー・カメラと  
パーキング・アシスト (PDC フロント&リア含む) (2)、  
さらにドライビング・アシスト (前車接近警告機能、衝突被害軽減ブレーキ、  
レーン・ディパーチャー・ウォーニング) が含まれ、  
より多くの運転支援技術を提供します。

さらに、個別に選べるシングル・オプションも多数ご用意。望みどおりの  
MINI を作り上げることができます。その中には、スタイリッシュな  
ピアノ・ブラック・エクステリア (4)、電動パノラマ・ガラス・サンルーフ (5)、  
harman/kardon® 製 HiFi ラウド・スピーカー・システム (12 スピーカー、  
360W アンプ) (6) などがあります。

すべてのパッケージとオプションについての詳細は、  
[mini.jp](http://mini.jp) をご覧ください。

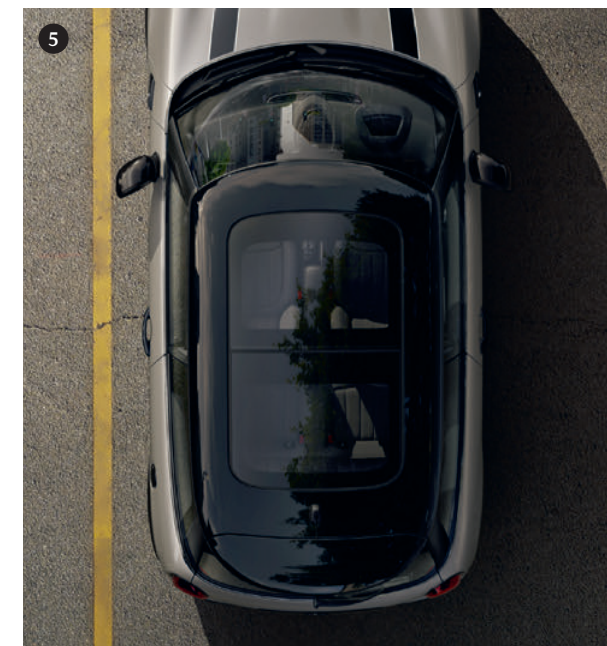



## タップひとつでMINIとつながる。

MINI APPへ、ようこそ。  
あなたとMINIを、もっとシームレスに、  
もっと直感的につなぐMINI専用のアプリです。

MINI APPからあなたのMINIへ目的地を共有することで、スムーズな移動を実現できます。  
さらに、離れた場所でも、あなたの車両情報を確認、ドアの開閉や温度管理など簡単に操作できます。

ドライブを、そして毎日を、もっと安全にもっと愉しく。  
さあ、今すぐMINI APPをダウンロードして、実感してください。



詳しくは、[mini.jp](https://mini.jp)をご覧ください。



## さあ、 乗り込もう。

お気に入りのMINIは、もう見つかりましたか？  
Web上で様々なホイールを試し、  
装備を選んでいただければ準備万端です。  
しかし、こうした準備なしでもMINIのステアリングを  
握れば、何かが解き放たれる気分を実感いただける  
でしょう。ぜひ、今すぐ試乗のお申し込みを。

お近くのMINI正規ディーラーでは、  
試乗車を準備しています。  
さっそくMINIに乗り込み、エンジンを始動し、  
伝説のゴーカート・フィーリングを味わってください。

詳細は、[mini.jp/test-drive](https://mini.jp/test-drive)をご覧ください。





## STANDARD EQUIPMENT - 主要標準装備

MINI 3 DOOR / MINI 5 DOOR

### エクステリア

LED ヘッドライト

LED デイライト・リング

LED リア・コンビ・ランプ (ユニオン・ジャック・デザイン)

リア・フォグ・ランプ

ヒーター付ウィンドスクリーン・ウォッシャー・ノズル

テインテッド・ガラス

### インテリア

マルチファンクション・ステアリング

フロント・シート・ハイト・アジャストメント

### セーフティ & セキュリティ

DSC (ダイナミック・スタビリティ・コントロール)

ABS (アンチロック・ブレーキ・システム)

ISOFIXチャイルド・シート・アタッチメント (リア)

ダイナミック・ブレーキ・ライト

ハイマウント・ストップ・ランプ

8 エアバッグ

イモビライザー

タイヤ空気圧警告システム

MINI SOSコール

### オーディオ/ビジュアル&コミュニケーション

8.8インチ・センター・ディスプレイ (タッチ機能/LEDリング付)

**MINI Connected**  
MINI APP 接続、リモート・サービス、MINI オンライン (有効期間: 3年間)

テレ・サービス

**Bluetooth** ハンズフリー・テレフォン・システム (オーディオ・ストリーミング対応)

USB 端子

### テクノロジー

エンジン・オート・スタート/ストップ

パフォーマンス・コントロール

サーボトロニック (車速感応式パワー・ステアリング)

クルーズ・コントロール

レイン・センサー (自動ドライビング・ライト付)

チルト & テレスコピック・ステアリング・コラム

※車両生産・部品供給などの状況により商品仕様が変更される場合があります。詳細につきましてはお近くのMINI正規ディーラーまでお問い合わせください。

## PRICING - 価格

### MINI 3 DOOR / MINI 5 DOOR



Models	ONE 3 DOOR	COOPER 3 DOOR	COOPER D 3 DOOR
¥ 消費税込メーカー希望小売価格*1 (消費税抜メーカー希望小売価格)	<b>2,980,000</b> (2,709,091)	<b>3,490,000</b> (3,172,727)	<b>3,620,000</b> (3,290,909) 

### TRIMパッケージ概要／価格

<b>ESSENTIAL TRIM</b> - 15インチ スチール・ホイール <sup>*2</sup> - 15インチ アロイ・ホイール ヘリ・スポーク シルバー <sup>*3</sup> - 17インチ アロイ・ホイール テンタクル・スポーク シルバー <sup>*4</sup> - クロス ファイヤーワーク カーボン・ブラック スタンダード・シート <sup>*5</sup> - クロス ダブル・ストライプ カーボン・ブラック(スポーツ・シート フロント／左右) <sup>*4</sup>	—	—	—
<b>CLASSIC TRIM</b> - 15インチ アロイ・ホイール ヘリ・スポーク シルバー <sup>*2</sup> - 16インチ アロイ・ホイール リヴォレット・スポーク スペクトル・グレー <sup>*3</sup> - 17インチ アロイ・ホイール ベダル・スポーク ブラック <sup>*4</sup> - クロス/レザーレット ブラック・パール(スポーツ・シート フロント／左右)	<b>450,000</b> (409,091)	<b>390,000</b> (354,545)	<b>390,000</b> (354,545)
<b>JOHN COOPER WORKS TRIM</b> - 17インチ アロイ・ホイール John Cooper Works トラック・スポーク ブラック - John Cooper Works エアロダイナミック・キット (リア・スポイラー付) - ダイナミカ・レザー・コンビネーション カーボン・ブラック (JCW スポーツ・シート) - John Cooper Works ドア・シル・プレート	—	—	—
<b>MINI YOURS TRIM</b> - 18インチ アロイ・ホイール MINI Yours プリティッシュ・スポーク 2トーン - MINI Yours 専用エンブレム(Bピラー) - MINI Yours インテリア・スタイル アルミニウム - ナッパ・レザー・ステアリング - MINI Yours レザー ラウンジ カーボン・ブラック(スポーツ・シート フロント／左右) - MINI Yours 専用 ベロア・フロア・マット	—	<b>950,000</b> (863,636)	<b>950,000</b> (863,636)

## PRICING - 価格

### MINI 3 DOOR / MINI 5 DOOR

COOPER S 3 DOOR	ONE 5 DOOR	COOPER 5 DOOR	COOPER D 5 DOOR	COOPER S 5 DOOR	COOPER SD 5 DOOR
<b>4,040,000</b> (3,672,727)	<b>3,090,000</b> (2,809,091)	<b>3,600,000</b> (3,272,727)	<b>3,730,000</b> (3,390,909) 	<b>4,150,000</b> (3,772,727)	<b>4,280,000</b> (3,890,909) 

—	—	—	—	—	—
<b>170,000</b> (154,545)	<b>450,000</b> (409,091)	<b>390,000</b> (354,545)	<b>390,000</b> (354,545)	<b>170,000</b> (154,545)	<b>170,000</b> (154,545)
<b>520,000</b> (472,727)	—	—	—	<b>520,000</b> (472,727)	<b>520,000</b> (472,727)
<b>520,000</b> (472,727)	—	<b>950,000</b> (863,636)	<b>950,000</b> (863,636)	<b>520,000</b> (472,727)	<b>520,000</b> (472,727)

※記載の装備内容は代表的なものです。各パッケージの装備詳細は、次ページ以降の表をご確認ください。

※表示価格にはオプション装着価格、付属品価格、保険料、税金(消費税を除く)、登録に伴う諸費用、リサイクル料金は含まれておりません。別途必要となります。※自動車重量税は2023年4月30日までに新車登録された車両が対象となります。

オプション選択などにより減税率が異なる場合や対象外となる場合があります。※記載の仕様、諸元は予告なく変更する場合がありますのでご了承ください(この内容は2022年6月1日現在のものです)。

\*1 メーカー希望小売価格は、Essential TRIM 装備車の価格となります。\*2 Oneでの装備。\*3 Cooper / Cooper Dでの装備。\*4 Cooper S / Cooper SDでの装備。\*5 One / Cooper / Cooper Dでの装備。

## OPTIONAL EQUIPMENT - MINI オプション・パッケージ

MINI 3 DOOR / MINI 5 DOOR	3 DOOR								5 DOOR								消費税込価格 ¥	消費税抜価格 ¥
	ONE		COOPER / COOPER D		COOPER S				ONE		COOPER / COOPER D		COOPER S / COOPER SD					
	ESSENTIAL	CLASSIC	ESSENTIAL	CLASSIC	MINI YOURS	ESSENTIAL	CLASSIC	JOHN COOPER WORKS	MINI YOURS	ESSENTIAL	CLASSIC	ESSENTIAL	CLASSIC	MINI YOURS	ESSENTIAL	CLASSIC		

### MINI オプション・パッケージ

7EE + 5DP	ドライビング・アシスト・パッケージ - リア・ビュー・カメラ - パーキング・アシスト・パッケージ (PDCフロント&リア含む)	○		○	●	●	●	●	●		○		○	●	●	●	●	●	223,000 117,000	202,727 106,364
ZS6+ 7L5	デジタル・パッケージ・プラス* - ヘッド・アップ・ディスプレイ - MINI ドライバー・サポート・デスク (有効期間：3年間) - スマートフォン・インテグレーション (Apple CarPlay) - ワイヤレス・パッケージ Bluetooth拡張機能およびフロント・アームレスト内の ワイヤレス・チャージング (Qi対応) を含む。			○	○			○	○				○	○		○	○	141,000	128,182	
7GG	スマートフォン・インテグレーション(Apple CarPlay)・パッケージ - スマートフォン・インテグレーション(Apple CarPlay)	●	●								●	●						-	-	

※車両生産・部品供給などの状況により商品仕様が変更される場合があります。詳細につきましてはお近くのMINI正規ディーラーまでお問い合わせください。

\* デジタル・パッケージ・プラスはナビゲーション・システム装備車のみ選択可能。

## OPTIONAL EQUIPMENT - MINI オプション・パッケージ

MINI 3 DOOR / MINI 5 DOOR	3 DOOR								5 DOOR								消費税込価格 ¥	消費税抜価格 ¥
	ONE		COOPER / COOPER D		COOPER S				ONE		COOPER / COOPER D		COOPER S / COOPER SD					
	ESSENTIAL	CLASSIC	ESSENTIAL	CLASSIC	MINI YOURS	ESSENTIAL	CLASSIC	JOHN COOPER WORKS	MINI YOURS	ESSENTIAL	CLASSIC	ESSENTIAL	CLASSIC	MINI YOURS	ESSENTIAL	CLASSIC		

### MINI オプション・パッケージ

Z40	ナビゲーション・パッケージ*1 - アームレスト - ナビゲーション・システム*2	○	○	●	●	●	●	●	●	○	○	●	●	●	●	●	●	●	204,000	185,455
ZS5	レザー・シート・パッケージ - レザー クロス・パンチ カーボン・ブラック*3 - レザー チェスター サテライト・グレー*3 - レザー チェスター モルト・ブラウン*3 - スポーツ・シート (フロント/左右) - シート・ヒーター (フロント/左右)			○			○	○				○		○		○		178,000 151,000 75,000	161,818 137,273 68,182	

\*1 スマートフォン・インテグレーション (Apple CarPlay) ・パッケージとの組合せ不可。\*2 地図データは、ご登録日より3年間、年2回無料で更新できます。更新をディーラーで行う場合は、別途工賃が発生します。詳しくはお近くのMINI正規ディーラーにお問い合わせください。

\*3 レザー・シートは3種類から選択できます。

## OPTIONAL EQUIPMENT - MINI オーダー・プログラム

MINI 3 DOOR / MINI 5 DOOR	3 DOOR									5 DOOR									消費税込価格 ¥	消費税抜価格 ¥	
	ONE			COOPER / COOPER D			COOPER S			ONE			COOPER / COOPER D			COOPER S / COOPER SD					
	ESSENTIAL	CLASSIC		ESSENTIAL	CLASSIC		ESSENTIAL	CLASSIC		ESSENTIAL	CLASSIC		ESSENTIAL	CLASSIC		ESSENTIAL	CLASSIC				

### ボディ・カラー

850	ペッパー・ホワイト		○	○	○	○	○	○	○	○	○	○	○	○	0	0
851	チリ・レッド		○	○	○	○	●	○	○	○	○	○	●	○	0	0
B47	ルーフトップ・グレー			●	○	●	○	○			○	○	○	○	0	0
B71	ムーンウォーク・グレー		●	○	●	○	○	○	●	○	●	○	○	○	0	0
C2M	アイランド・ブルー				○	○	○	○			●	○	●	○	0	0
C3B	ブリティッシュ・レーシング・グリーン		○	○	○	○	○	○	○	○	○	○	○	○	0	0
C5H	ゼスティー・イエロー				○	○	○	○			○	○	○	○	0	0
C3Y	MINI Yours エニグマティック・ブラック*				○	○	○	○			○	○	○	○	48,000 0	43,636 0
C4R	ミッドナイト・ブラックII		○	○	○	○	○	○	○	○	○	○	○	○	75,000 0	68,182 0

※車両生産・部品供給などの状況により商品仕様が変更される場合があります。詳細につきましてはお近くのMINI正規ディーラーまでお問い合わせください。  
 ※ボディ・カラー、ルーフ&ミラー・キャップ、シート、インテリア・サーフェスの組合せは、P31・32のカラー・コンビネーション表をご覧ください。  
 ※ 17インチ以上のホイールとの組合せでのみ設定可。

## OPTIONAL EQUIPMENT - MINI オーダー・プログラム

MINI 3 DOOR / MINI 5 DOOR	3 DOOR									5 DOOR									消費税込価格 ¥	消費税抜価格 ¥	
	ONE			COOPER / COOPER D			COOPER S			ONE			COOPER / COOPER D			COOPER S / COOPER SD					
	ESSENTIAL	CLASSIC		ESSENTIAL	CLASSIC		ESSENTIAL	CLASSIC		ESSENTIAL	CLASSIC		ESSENTIAL	CLASSIC		ESSENTIAL	CLASSIC				

### ルーフ & ミラー・キャップ

381	ボディ・カラー・ルーフ & ミラー・キャップ		●	●		○	○		○	○	○	○	○	○	●	●		○	○		○	○	○	○	○	0	0
382	ホワイト・ルーフ & ミラー・キャップ*1				●	○	○	○			○	○	○	○			●	●	○	○	○	○	○	○	○	0	0
383	ブラック・ルーフ & ミラー・キャップ*2					●	●				○	○	○	○				○	○		○	○	○	○	○	0	0
3B4 + 3BE	マルチトーン・ルーフ・ブルー & ブラック・ミラー・キャップ*3					○	○				○	○	○	○				○	○		○	○	○	○	○	96,000	87,273
3B7 + 3BE	マルチトーン・ルーフ・ホワイト & ブラック・ミラー・キャップ*4					○	○				○	○	○	○				○	○		○	○	○	○	○	96,000	87,273
3B7 + 3BG	マルチトーン・ルーフ・ホワイト & ホワイト・ミラー・キャップ*4					○	○				○	○	○	○				○	○		○	○	○	○	○	96,000	87,273

### ボンネット・ストライプ





327	ホワイト・ボンネット・ストライプ					○	○				○	○	○	○				○	○		○	○	○	○	○	21,000	19,091
329	ブラック・ボンネット・ストライプ					○	○				○	○	○	○				○	○		○	○	○	○	○	21,000	19,091

\*1 ペッパー・ホワイト [850] との組合せ不可。 \*2 ミッドナイト・ブラックII [C4R] との組合せ不可。  
 \*3 チリ・レッド [851]、ブリティッシュ・レーシング・グリーン [C3B]、ゼスティー・イエロー [C5H]、電動パノラマ・ガラス・サンルーフ [402] との組合せ不可。  
 \*4 電動パノラマ・ガラス・サンルーフ [402] との組合せ不可。

## OPTIONAL EQUIPMENT - MINI オーダー・プログラム

MINI 3 DOOR / MINI 5 DOOR	3 DOOR								5 DOOR								消費税込価格 ¥	消費税抜価格 ¥		
	ONE		COOPER / COOPER D		COOPER S				ONE		COOPER / COOPER D		COOPER S / COOPER SD							
	ESSENTIAL	CLASSIC	ESSENTIAL	CLASSIC	MINI YOURS	ESSENTIAL	CLASSIC	JOHN COOPER WORKS	MINI YOURS	ESSENTIAL	CLASSIC	ESSENTIAL	CLASSIC	MINI YOURS	ESSENTIAL	CLASSIC			JOHN COOPER WORKS	MINI YOURS

### ホイール





—	15インチ スチール・ホイール 5.5Jx15 175/65 R15		●																—	—
2F0	15インチ アロイ・ホイール ヘリ・スポーク シルバー 5.5Jx15 175/65 R15		○	●	●														68,000	61,818
2EX	16インチ アロイ・ホイール リヴォレット・スポーク スペクトル・グレー 6.5Jx16 195/55 R16				●						●								—	—
2GZ	16インチ アロイ・ホイール ビクトリー・スポーク ブラック 6.5Jx16 195/55 R16				○						○								16,000	14,545

※車両生産・部品供給などの状況により商品仕様が変更される場合があります。詳細につきましてはお近くのMINI正規ディーラーまでお問い合わせください。

## OPTIONAL EQUIPMENT - MINI オーダー・プログラム

MINI 3 DOOR / MINI 5 DOOR	3 DOOR								5 DOOR								消費税込価格 ¥	消費税抜価格 ¥		
	ONE		COOPER / COOPER D		COOPER S				ONE		COOPER / COOPER D		COOPER S / COOPER SD							
	ESSENTIAL	CLASSIC	ESSENTIAL	CLASSIC	MINI YOURS	ESSENTIAL	CLASSIC	JOHN COOPER WORKS	MINI YOURS	ESSENTIAL	CLASSIC	ESSENTIAL	CLASSIC	MINI YOURS	ESSENTIAL	CLASSIC			JOHN COOPER WORKS	MINI YOURS

### ホイール

2HW	17インチ アロイ・ホイール John Cooper Works トラック・スポーク ブラック 7Jx17 205/45 R17																		—	—
1V3	17インチ アロイ・ホイール ベダル・スポーク ブラック 7Jx17 205/45 R17				○		●						○		●				137,000	124,545
2B0	17インチ アロイ・ホイール テンタクル・スポーク シルバー 7Jx17 205/45 R17				○		●	○					○		●	○			137,000 0	124,545 0
1NS	18インチ アロイ・ホイール MINI Yours プリティッシュ・スポーク 2トーン 7Jx18 205/40 R18 (ランフラット・タイヤ)						●				●			●					—	—
1TZ	18インチ アロイ・ホイール パルス・スポーク 2トーン 7Jx18 205/40 R18 (ランフラット・タイヤ)							○							○				82,000	74,545

## OPTIONAL EQUIPMENT - MINI オーダー・プログラム

MINI 3 DOOR / MINI 5 DOOR	3 DOOR								5 DOOR								消費税込価格 ¥	消費税抜価格 ¥		
	ONE		COOPER / COOPER D		COOPER S				ONE		COOPER / COOPER D		COOPER S / COOPER SD							
	ESSENTIAL	CLASSIC	ESSENTIAL	CLASSIC	MINI YOURS	ESSENTIAL	CLASSIC	JOHN COOPER WORKS	MINI YOURS	ESSENTIAL	CLASSIC	ESSENTIAL	CLASSIC	MINI YOURS	ESSENTIAL	CLASSIC			JOHN COOPER WORKS	MINI YOURS

### エクステリア

–	ツイン・エキゾースト・テール・パイプ																		–	–
3A1	John Cooper Works エアロダイナミック・キット (リア・スポイラー付)																		–	–
313+ 431	電動調節式&電動可倒式ドア・ミラー 自動防眩ルーム・ミラー	○	●	●	●	●	●	●	○	●	●	●	●	●	●	●	●	●	75,000	68,182
386	ルーフ・レール			○	○									○	○				34,000	30,909
3L2	ピアノ・ブラック・エクステリア																		41,000	37,273
402	電動パノラマ・ガラス・サンルーフ* フロントおよびリア2枚のガラスより構成。フロントの ガラスは電動チルト&スライド式。リアのガラスは固定式。 ロール式シェード(フロント&リア)付。		○		○	○					○		○	○					137,000	124,545
420	プライバシー・ガラス(リア・ガラス) Bピラーより後ろのガラスが濃色になります。		○		○	○					○		○	○					41,000	37,273

### シート装備





BGE1	クロス ファイヤーワーク カーボン・ブラック(スタンダード・シート)		●	●															–	–
BZE1	クロス ダブル・ストライプ カーボン・ブラック (スポーツ・シート フロント/左右)																		–	–

※車両生産・部品供給などの状況により商品仕様が変更される場合があります。詳細につきましてはお近くのMINI正規ディーラーまでお問い合わせください。  
\* マルチトーン・ルーフ・ブルー [3B4]とマルチトーン・ルーフ・ホワイト [3B7]との組合せ不可。

## OPTIONAL EQUIPMENT - MINI オーダー・プログラム

MINI 3 DOOR / MINI 5 DOOR	3 DOOR								5 DOOR								消費税込価格 ¥	消費税抜価格 ¥		
	ONE		COOPER / COOPER D		COOPER S				ONE		COOPER / COOPER D		COOPER S / COOPER SD							
	ESSENTIAL	CLASSIC	ESSENTIAL	CLASSIC	MINI YOURS	ESSENTIAL	CLASSIC	JOHN COOPER WORKS	MINI YOURS	ESSENTIAL	CLASSIC	ESSENTIAL	CLASSIC	MINI YOURS	ESSENTIAL	CLASSIC			JOHN COOPER WORKS	MINI YOURS

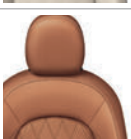

### シート装備

KDE1	クロス/レザーレット ブラック・パール (スポーツ・シート フロント/左右)		●	●															–	–
GSE1	ダイナミカ・レザー・コンビネーション カーボン・ブラック (JCW スポーツ・シート)																		–	–
TYE1	MINI Yours レザー ラウンジ カーボン・ブラック (スポーツ・シート フロント/左右)																		–	–
NEE1	レザー クロス・パンチ カーボン・ブラック (スポーツ・シート フロント/左右)																		–	–
NYGK	レザー チェスター サテライト・グレー (スポーツ・シート フロント/左右)																		–	–
NYMJ	レザー チェスター モルト・ブラウン (スポーツ・シート フロント/左右)																		–	–
473	アームレスト(フロント)		●	●	●	●	●	●	●										–	–
494	シート・ヒーター(フロント/左右)		○	●															41,000	37,273

## OPTIONAL EQUIPMENT - MINI オーダー・プログラム

MINI 3 DOOR / MINI 5 DOOR	3 DOOR						5 DOOR						消費税込価格 ¥	消費税抜価格 ¥		
	ONE		COOPER / COOPER D		COOPER S		ONE		COOPER / COOPER D		COOPER S / COOPER SD					
	ESSENTIAL	CLASSIC	ESSENTIAL	CLASSIC	MINI YOURS	ESSENTIAL	CLASSIC	JOHN COOPER WORKS	MINI YOURS	ESSENTIAL	CLASSIC	ESSENTIAL			CLASSIC	MINI YOURS

### ステアリング・ホイール

255	スポーツ・レザー・ステアリング		●	●	●	●		●	●									-	-
2XD	ナッパ・レザー・ステアリング					●				●								-	-
2XD+	ナッパ・レザー・ステアリング													○ <sup>1</sup>	● <sup>*1</sup>	● <sup>*1</sup>		75,000	68,182
2TB	スポーツ・オートマチック・トランスミッション (パドル・シフト付) (8速オートマチック) <sup>*1</sup>																		
2XD+	ナッパ・レザー・ステアリング													○ <sup>2</sup>	● <sup>*2</sup>	● <sup>*2</sup>		75,000	68,182
2TC	スポーツ・オートマチック・トランスミッション (パドル・シフト付) (7速ダブル・クラッチ) <sup>*2</sup>					○	●	●											

### インテリア・サーフェス

4EP	ヘイジー・グレー		●	●										●	●					-	-	
4BD	ピアノ・ブラック			●	●	●	●	●						●	●	●	●				-	-
4E8	MINI Yours インテリア・スタイル アルミニウム				●			●			●					●					-	-

※車両生産・部品供給などの状況により商品仕様変更される場合があります。詳細につきましてはお近くのMINI正規ディーラーまでお問い合わせください。

\*1 Cooper SDでの装備。\*2 Cooper Sでの装備。

## OPTIONAL EQUIPMENT - MINI オーダー・プログラム

MINI 3 DOOR / MINI 5 DOOR	3 DOOR						5 DOOR						消費税込価格 ¥	消費税抜価格 ¥								
	ONE		COOPER / COOPER D		COOPER S		ONE		COOPER / COOPER D		COOPER S / COOPER SD											
	ESSENTIAL	CLASSIC	ESSENTIAL	CLASSIC	MINI YOURS	ESSENTIAL	CLASSIC	JOHN COOPER WORKS	MINI YOURS	ESSENTIAL	CLASSIC	ESSENTIAL			CLASSIC	MINI YOURS						

### インテリア

423	ベロア・フロア・マット	●	●	●	●			●	●					●	●	●	●						-	-	
423	専用 ベロア・フロア・マット									●			●			●								-	-
431	自動防眩ルーム・ミラー		●	●	●	●	●	●	●	●	●			●	●	●	●	●	●					-	-
493	ストレージ・コンパートメント・パッケージ				●	●	●	●	●	●	●					●	●	●	●	●	●	●		-	-
4AA	ヘッドライナー・アンスラサイト								●		●	●				●			●	●				-	-
4UR	アンビエント・ライト		●		●	●		●	●	●				●		●	●		●	●	●			-	-
530	マニュアル・エア・コンディショナー	●	●	●										●	●	●								-	-
534	2ゾーン・オートマチック・エア・コンディショナー				●	●	●	●	●	●						●	●	●	●	●	●	●		-	-
563	ライト・パッケージ		●	●	●	●	●	●	●					●	●	●	●	●	●	●	●	●		-	-

## OPTIONAL EQUIPMENT - MINI オーダー・プログラム

MINI 3 DOOR / MINI 5 DOOR	3 DOOR								5 DOOR								消費税込価格 ¥	消費税抜価格 ¥		
	ONE		COOPER / COOPER D		COOPER S				ONE		COOPER / COOPER D		COOPER S / COOPER SD							
	ESSENTIAL	CLASSIC	ESSENTIAL	CLASSIC	MINI YOURS	ESSENTIAL	CLASSIC	JOHN COOPER WORKS	MINI YOURS	ESSENTIAL	CLASSIC	ESSENTIAL	CLASSIC	MINI YOURS	ESSENTIAL	CLASSIC			JOHN COOPER WORKS	MINI YOURS

### オーディオ/ビジュアル&コミュニケーション

6FP	MINI ビジュアル・ブースト	●	●																●	●														-	-
609	ナビゲーション・システム*			●	●	●	●	●	●	●	●	●	●	●	●	●	●	●			●	●	●	●	●	●	●	●	●	●	●	●	●	-	-
-	4 スピーカー	●	●																														-	-	
-	6 スピーカー			●	●	●	●	●	●	●	●	●	●	●	●	●	●	●	●	●	●	●	●	●	●	●	●	●	●	●	●	●	-	-	
674	harman/kardon製 HiFi ラウド・スピーカー・システム 12スピーカー、360Wアンプ。							○	○	○																						110,000	100,000		

## OPTIONAL EQUIPMENT - MINI オーダー・プログラム

MINI 3 DOOR / MINI 5 DOOR	3 DOOR								5 DOOR								消費税込価格 ¥	消費税抜価格 ¥															
	ONE		COOPER / COOPER D		COOPER S				ONE		COOPER / COOPER D		COOPER S / COOPER SD																				
	ESSENTIAL	CLASSIC	ESSENTIAL	CLASSIC	MINI YOURS	ESSENTIAL	CLASSIC	JOHN COOPER WORKS	MINI YOURS	ESSENTIAL	CLASSIC	ESSENTIAL	CLASSIC	MINI YOURS	ESSENTIAL	CLASSIC			JOHN COOPER WORKS	MINI YOURS													

### テクノロジー

4VA	MINI ドライビング・モード		●																●		●	●	●	●	●	●	●	●	●	●	-	-
6WB	マルチ・ディスプレイ・メーター・パネル			●	●	●	●	●	●	●	●	●	●	●	●	●	●	●			●	●	●	●	●	●	●	●	●	●	-	-
223	アダプティブ・サスペンション							○					●	○													●	○			68,000	61,818
449	ITSスポット対応ETC車載器システム ルーム・ミラーに内蔵されます。		○			○	○	●	●	●	●	●	●	●	●	●	●	○		○	○	○	●	●	●	●	●	●	●	●	62,000	56,364

### セーフティ & セキュリティ

322	コンフォート・アクセス		●																●		●	●	●	●	●	●	●	●	●	●	-	-	
3AG	リア・ビュー・カメラ							●	●	●	●	●	●	●	●	●	●									●	●	●	●	●	-	-	
507	リアPDC (パーク・ディスタンス・コントロール)							●	●	●	●	●	●	●	●	●	●									●	●	●	●	●	-	-	
5DP	パーキング・アシスト・パッケージ (PDC フロント&リア含む)									●	●	●	●	●	●	●	●									●	●	●	●	●	-	-	
5AS	ドライビング・アシスト (前車接近警告機能、衝突被害軽減ブレーキ、 レーン・ディパーチャー・ウオーニング機能)		※	●	●	●	●	●	●	●	●	●	●	●	●	●	●	※	●	●	●	●	●	●	●	●	●	●	●	●	-	-	
302	アラーム・システム							○	○			○	○	○												○	○		○	○	○	48,000	43,636



















※車両生産・部品供給などの状況により商品仕様が変更される場合があります。詳細につきましてはお近くのMINI正規ディーラーまでお問い合わせください。  
\*地図データは、ご登録日より3年間、年2回無料で更新できます。更新をディーラーで行う場合は、別途工賃が発生します。詳しくはお近くのMINI正規ディーラーにお問い合わせください。



COLOUR COMBINATION - 推奨組み合わせ

MINI 3 DOOR / MINI 5 DOOR

ルーフ&ミラー・キャップ









		381  ボディー・カラー	383  ブラック	382  ホワイト	3B4+3BE  マルチトーン・ブルー & ブラック・ミラー・キャップ	3B7+3BE  マルチトーン・ホワイト & ブラック・ミラー・キャップ	3B7+3BG  マルチトーン・ホワイト & ホワイト・ミラー・キャップ
ボディー・カラー	850 ベッパー・ホワイト 		■	—			
	851 チリ・レッド 		■	■	—		
	C4R ミッドナイト・ブラック II 	■	—	■		■	■
	B47 ルーフトップ・グレー 		■		■		
	B71 ムーンウォーク・グレー 		■				
	C2M アイランド・ブルー 			■	■		
	C3B プリティッシュ・レーシング・グリーン 			■	—		
	C3Y MINI Yours エニグマティック・ブラック 		■		■		
C5H ゼスティー・イエロー 		■		—			
インテリア・サーフェス	4EP ハイジー・グレー 						■
	4BD ピアノ・ブラック 						■
	4E8 MINI Yours インテリア・スタイル アルミニウム 						■

※各モデル/TRIMに対応するボディー・カラー/ルーフ&ミラー・キャップはP21・22を、インテリア・サーフェス/シートはP25・26・27をご覧ください。

COLOUR COMBINATION - 推奨組み合わせ

MINI 3 DOOR / MINI 5 DOOR

シート

BGE1  クロス ファイヤーワーク カーボン・ブラック	BZE1  クロス ダブル・ストライプ カーボン・ブラック	KDE1  クロス/レザーレット ブラック・パール	NEE1  レザー クロス・パンチ カーボン・ブラック	NYGK  レザー チェスター サテライト・グレー	NYMJ  レザー チェスター モルト・ブラウン	GSE1  ダイナミカ・レザー・ コンビネーション カーボン・ブラック	TYE1  MINI Yours レザー ラウンジ カーボン・ブラック
		■			■	■	
■	■	■	■		■		
		■			■		
■	■	■	■				
		■		■			
		■			■		
		■	■				■
		■	■				
							■

## TECHNICAL DATA

### MINI 3 DOOR / MINI 5 DOOR

Models	ONE 3 DOOR	COOPER 3 DOOR	COOPER D 3 DOOR	COOPER S 3 DOOR	ONE 5 DOOR	COOPER 5 DOOR	COOPER D 5 DOOR	COOPER S 5 DOOR	COOPER SD 5 DOOR
消費税込メーカー希望小売価格* (消費税抜メーカー希望小売価格)	2,980,000 (2,709,091)	3,490,000 (3,172,727)	3,620,000 (3,290,909) <small>免税 重量税</small>	4,040,000 (3,672,727)	3,090,000 (2,809,091)	3,600,000 (3,272,727)	3,730,000 (3,390,909) <small>免税 重量税</small>	4,150,000 (3,772,727)	4,280,000 (3,890,909) <small>免税 重量税</small>
駆動方式	前輪駆動	前輪駆動	前輪駆動	前輪駆動	前輪駆動	前輪駆動	前輪駆動	前輪駆動	前輪駆動
トランスミッション	7速DCT	7速DCT	7速DCT	7速DCT	7速DCT	7速DCT	7速DCT	7速DCT	8速AT
型式	3BA- XR15MW	3BA- XR15MW	3DA- XY15MW	3BA- XR20MW	3BA- XU15MW	3BA- XU15MW	3DA- XV15MW	3BA- XU20MW	3DA- XV20MW
ステアリング・ホイール位置	右	右	右	右	右	右	右	右	右
定員 名	4	4	4	4	5	5	5	5	5

#### エンジン

型式	B38A15A	B38A15A	B37C15A	B48A20A	B38A15A	B38A15A	B37C15A	B48A20A	B47C20B
種類	3気筒DOHC	3気筒DOHC	3気筒DOHC	4気筒DOHC	3気筒DOHC	3気筒DOHC	3気筒DOHC	4気筒DOHC	4気筒DOHC
総排気量 cm <sup>3</sup>	1498	1498	1496	1998	1498	1498	1496	1998	1995
ストローク／ボア mm	94.6/82.0	94.6/82.0	90.0/84.0	94.6/82.0	94.6/82.0	94.6/82.0	90.0/84.0	94.6/82.0	90.0/84.0
最高出力 kW/PS/rpm	75/102/ 3900	100/136/ 4500	85/116/ 4000	141/192/ 5000	75/102/ 3900	100/136/ 4500	85/116/ 4000	141/192/ 5000	125/170/ 4000
最大トルク Nm/rpm	190/ 1380-3600	220/ 1480-4100	270/ 1750-2250	280/ 1350-4600	190/ 1380-3600	220/ 1480-4100	270/ 1750-2250	280/ 1350-4600	360/ 1500-2750
圧縮比 :1	11.0	11.0	16.5	11.0	11.0	11.0	16.5	11.0	16.5
燃料供給装置	電子燃料噴射装置	電子燃料噴射装置	電子燃料噴射装置	電子燃料噴射装置	電子燃料噴射装置	電子燃料噴射装置	電子燃料噴射装置	電子燃料噴射装置	電子燃料噴射装置
燃料	無鉛プレミアムガソリン	無鉛プレミアムガソリン	軽油	無鉛プレミアムガソリン	無鉛プレミアムガソリン	無鉛プレミアムガソリン	軽油	無鉛プレミアムガソリン	軽油
燃料タンク容量 ℓ	40	40	44	44	40	40	44	44	44
過給装置	MINI ツインパワー・ターボ	MINI ツインパワー・ターボ	MINI ツインパワー・ターボ	MINI ツインパワー・ターボ	MINI ツインパワー・ターボ	MINI ツインパワー・ターボ	MINI ツインパワー・ターボ	MINI ツインパワー・ターボ	MINI ツインパワー・ターボ

## TECHNICAL DATA

### MINI 3 DOOR / MINI 5 DOOR

Models	ONE 3 DOOR	COOPER 3 DOOR	COOPER D 3 DOOR	COOPER S 3 DOOR	ONE 5 DOOR	COOPER 5 DOOR	COOPER D 5 DOOR	COOPER S 5 DOOR	COOPER SD 5 DOOR
エンジン									
燃料消費率 km/ℓ (国土交通省審査値)*2	17.6	18.0	24.2	16.6	17.0	17.5	23.6	17.1	23.1
燃料消費率 km/ℓ (国土交通省審査値)*2									
WLTCモード*3	16.2	15.6	19.5	15.0	16.2	15.6	19.5	15.0	18.9
市街地モード	12.0	11.8	16.0	10.5	12.0	11.8	16.0	10.5	15.6
郊外モード	16.7	16.1	19.0	15.6	16.7	16.1	19.0	15.6	18.0
高速道路モード	18.7	17.8	21.9	18.0	18.7	17.8	21.9	18.0	21.6

#### サイズ

全長 mm	3865	3865	3865	3880	4025	4025	4025	4040	4040
全幅 mm	1725	1725	1725	1725	1725	1725	1725	1725	1725
全高 mm	1430	1430	1430	1430	1445	1445	1445	1445	1445
ホイールベース mm	2495	2495	2495	2495	2565	2565	2565	2565	2565
車両重量 kg	1210	1210	1240	1270	1260	1260	1290	1320	1350
トランク容量 ℓ	211	211	211	211	278	278	278	278	278
最小回転半径 m	5.3	5.3	5.3	5.3	5.4	5.4	5.4	5.4	5.4
最低地上高 mm	143	143	143	143	143	143	143	143	143

#### タイヤ／ホイール

タイヤサイズ フロント／リア	175/65 R15	175/65 R15	175/65 R15	205/45 R17	175/65 R15	175/65 R15	175/65 R15	205/45 R17	205/45 R17
ホイールサイズ フロント／リア	5.5Jx15	5.5Jx15	5.5Jx15	7Jx17	5.5Jx15	5.5Jx15	5.5Jx15	7Jx17	7Jx17
ホイール材質	スチール	アロイ	アロイ	アロイ	スチール	アロイ	アロイ	アロイ	アロイ

\*1 メーカー希望小売価格は、Essential TRIM 装備車の価格となります。

\*2 燃料消費率(国土交通省審査値)は、定められた試験条件のもとでの値です。実際の走行時には、この条件(気象、道路、車両、運転、整備などの状況)が異なりますので、それに応じて燃料消費率が異なります。

\*3 WLTCモードは、1)信号や渋滞等の影響を受ける比較的低速な走行を想定した市街地モード、2)信号や渋滞等の影響をあまり受けない走行を想定した郊外モード、3)高速道路等での走行を想定した高速道路モードを各々の平均的な使用時間配分で構成した国際的走行モードです。

●製造事業者:BMW AG ●車両重量は、標準装備を装着した状態の車両で計測された値です。オプション装備が追加されると、重量はこの値よりも大きくなります。●エア・コンディショナー冷媒はR134a(環境影響度GWP=1430)を480g使用しており、フロン排出抑制法が定める

GWPの低減目標値は150、目標年度は2023年です。●記載の仕様、諸元は予告なく変更する場合がありますのでご了承ください(この内容は2022年6月1日現在のものです)。

# MINI AUTO LOAN.

## 選べる、2つの据置型ローン・プログラム。

MINIの据置型ローンは、あらかじめメーカー希望小売価格の一部を、最終回のお支払として据え置くことで、月々のお支払を軽減できるローン・プログラムです。「MINIバリューローン」と「MINIフューチャーバリューローン」から、あなたに合ったプランをお選びいただけます。

### MINIバリューローン

ローン設定時に据置額を自分の希望するバランスに決められます。据置額が自由に設定可能\*1なため、毎月のお支払額をライフプランに合わせて調整できます。

#### 自由なローン設定\*1

こんな人におすすめ

- 乗換サイクルはその時々で決めたい。
- 走行距離やクルマの状態の規定に縛られず、自由にクルマを使いたい。

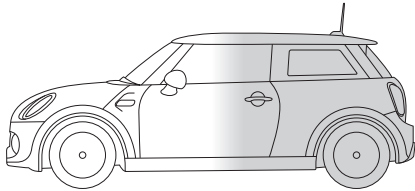

毎月のお支払      据置額（変動可）

据置額の下限がメーカー希望小売価格の10%まで下げられます。

最終回は次の4つのプランからお選びいただけます。

- ① 下取り清算によるお乗換
- ② 据置額の再ローン契約（MINIバリューローン・プラス\*2）
- ③ 据置額の一括払い（口座引落）
- ④ 売却によるご清算

\*1 ご設定には定められた範囲がございます。\*2 再ローンの適用金利はその時点で当社の定める実質年率になり、ご契約時に与信審査がございます。

\*3 車両状態ならびに走行距離がローン契約時に定めた保証条件を満たさない場合、据置額保証は対象外となり、規定に基づきご清算が必要です。詳細はMINI正規ディーラーにてご確認ください。

### MINI STANDARD LOAN & MINI ACCESSORY LOAN.

MINIファイナンシャル・サービスでは、最長10年120回のスタンダードローンのほか、アクセサリパーツ専用の最長4年48回のローンもご用意。いずれのローンも頭金の有無やボーナス加算設定などのアレンジが可能です。

### MINIフューチャーバリューローン

MINIが将来の市場価格を勘案して据置額を保証。つまり据置額は固定です。数年後、追加のお支払なく、新しいMINIへの乗換も可能です\*3。

#### 据置額保証で安心\*3

こんな人におすすめ

- 3～5年サイクルでクルマを乗り換えたい。
- 将来の下取価格や差額清算を気にせず、安心してカーライフを送りたい。\*3

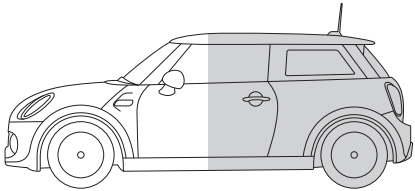

毎月のお支払      据置額（固定）

最終回は次の4つのプランからお選びいただけます。

- ① 新しいMINIへお乗換\*3
- ② 据置額の再ローン契約（MINIバリューローン・プラス\*2）
- ③ 据置額の一括払い（口座引落）
- ④ 車両返却\*3

### MINI WARRANTY +.

新車保証と合わせて、5年間の車両保証を実現

あなたのエキサイティングなMINIライフを長期にわたってサポートするプログラム、それが「MINI WARRANTY +.（MINI新車延長保証プログラム）」です。MINIの新車保証（3年間）の終了後も、保証対象箇所に不具合が生じた場合、最長2年間、無償修理をご提供いたします。延長保証期間中は、路上でのトラブルをサポートするMINIエマージェンシー・サービスをご利用いただけます。さらに、初度登録日から3年間、タイヤ&ホイール補償が付帯されますので安心です。

万一の故障も安心の無償修理

保証対象箇所に万一不具合が生じても、MINI WARRANTY +.があれば無償修理を受けることができます。予期せぬ故障による出費をカバーできるので安心です。

延長保証対象箇所の例

- パワー・ウィンドウ
- シートベルト
- リモート・コントロール/ドア・ロック
- 電動ドア・ミラー
- エアバッグ
- エア・コンディショナー
- エンジン/トランスミッション
- オーディオ

※標準装備の機能的な部品が保証対象となります。

※経時劣化・損耗する部位（消耗部品、油脂類、ゴム部品等）に関する磨耗・損傷・劣化は、延長保証の対象となりません。その他延長保証が適用されない事項につきましては、保証書をご確認ください。

詳しくは、MINI正規ディーラー、またはMINIカスタマー・インタラクティブ・センターへ

※サービスや特典は、予告なく変更となる場合がございますのでご了承ください。

※IP電話は、一部繋がらない場合があります。また、海外からはご利用いただけません。

### MINI自動車保険.

MINI自動車保険はMINIオーナーのために設計されたオリジナル保険です。充実した補償にプレミアムなサービスをプラス。MINI自動車保険で、さらに笑顔に、そして自分らしく。

MINIオリジナルサービス

- MINI EXTRA CARE  
フロント・ガラスとドア・ミラーを補償する「MINI EXTRA CARE」が無償で付帯されます。
- MINIエマージェンシー・サービス〈PREMIUM〉  
MINIエマージェンシー・サービスの対象のお客様は、「MINIエマージェンシー・サービス〈PREMIUM〉」がご利用いただけます。
- MINI SOSコール
- 新車提供サービス
- 認定中古車提供サービス
- 代車優遇サービス
- BMW Group保険センター
- レジャー用レンタカー提供サービス

特色あるプラン

- ローンプラン
- 新車プラン

信頼の事故サポート 緊急サービス

- BMW Group安心ダイヤル
- 緊急サービス（ロードサービス）

### MINI CARD.

メンバーだけの特典満載で、MINIライフの楽しさ全開!

新規入会特典としてMINIクーポンやポイントをプレゼント。さらに、MINIオリジナル・グッズと交換、キャッシュバックなどが可能なMINI Card Point Program、路上故障時の24時間365日対応の電話サポートなど、メンバー限定の特典・サービスが盛り沢山です。

カードの種類&年会費

- MINI Card本会員：4,191円（本体価格3,810円+消費税381円）
- MINI Card家族会員：335円（本体価格305円+消費税30円）／1名様につき
- MINI ETC Card：年会費無料／新規発行手数料：1,100円（本体価格1,000円+消費税100円）



MINI Card



MINI ETC Card

# MINI TLC. エキサイティングな走りをやさしくケアする。

MINI TLC. (TENDER LOVING CARE) は、愛のこもったやさしいケア。MINI TLC. は、文字通り、MINIのエキサイティングな走りをやさしくケアするサービス・パッケージです。新車のMINI購入登録時に所定の加入料をお支払いいただくだけで、3年間（距離無制限）もの長期にわたりメンテナンスをサポートし、クルマにかかる維持費を大幅に軽減します。例えば3年プランの場合、年間走行距離が15,000km以下で、オイル・サービスが1年ごと車検時を含む3回適用されます。適切なメンテナンス時期をドライバー自身が把握でき、各用品の交換もロングスパンのMINIは、もともとメンテナンス・コストがかからないクルマです。でも、MINI TLC. なら、さらにおトクにMINIのベスト・コンディションが維持できます。

## MINI TLC. 【主なサービス内容】

	対象期間	3年
法定点検	法定1年定期点検	法定1年定期点検×2回
メンテナンス	エンジン・オイル/フィルター交換	CBSに準じる <sup>*1</sup>
	マイクロ・フィルター交換	CBSに準じる <sup>*1</sup>
	スパーク・プラグ交換	CBSに準じる <sup>*1</sup>
	エア・クリーナー・エレメント交換	CBSに準じる <sup>*1</sup>
	車両チェック (MINI 指定点検)	CBSに準じる <sup>*1</sup>
	AdBlue <sup>®</sup> の補充	CBSに準じる <sup>*1 *2</sup>
	ブレーキ液交換	×1回
	ワイパー・ブレード交換 (スタンダード・パックのみ)	×2回

\*1 CBS (コンディション・ベスト・サービス) メンテナンスの時期は、CBSがお知らせします。

\*2 AdBlue<sup>®</sup>の補充は法定1年定期点検ごと、あるいは警告灯が点灯した場合。

※サービス内容はモデルにより適用されない項目があります。また、法定2年定期点検および継続検査(車検)に関わる点検、測定検査費用、法定費用は本パッケージに含まれません。

※CBS搭載モデルの表示形態はモデルによって異なります。 ※MINI TLC. のお申込、および加入料のお支払は、新車のMINI登録後1年以内に、MINI正規ディーラーにて行ってください。

※MINI TLC. のサービスを受ける際、MINIの持ち込み、引き取りは、お客様ご自身をお願いします。 ※MINI TLC. の詳細は、お近くのMINI正規ディーラーまでお問い合わせください。



本カタログに掲載の写真は、  
日本仕様のモデルとは細部で異なる場合があります。  
また、一部オプション装備を含んでいる場合があります。  
実際の色と異なる場合があります。  
本カタログに掲載の価格は消費税込みの価格を  
表示しています。

記載事項および写真の著作権は、BMW AG (ドイツ)  
およびビー・エム・ダブリュ株式会社に帰属します。  
無断転載を禁じます。

詳細につきましてはお近くのMINI正規ディーラーに  
お問い合わせください。

MINIカスタマー・インタラクション・センター

0120-3298-14

mini.jp

 [facebook.com/mini.japan](https://www.facebook.com/mini.japan)

 [twitter.com/mini\\_japan](https://twitter.com/mini_japan)

 [instagram.com/mini\\_japan](https://www.instagram.com/mini_japan)

MINI-F55 F56 010

